

ALPHA™ iQ

Installations- och användarmanual – Svenska
Poolrobot
Originalanvisningar

SV

 **iAquaLink™**
CONTROL

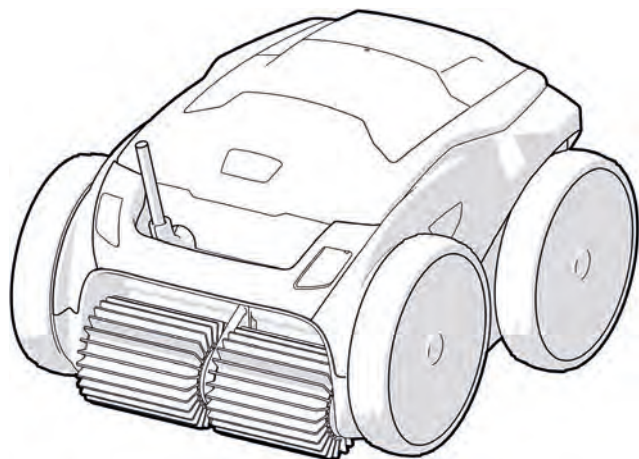

More documents on:
www.zodiac.com

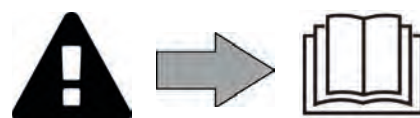

Din återförsäljare
Your retailer

Enhetens modell
Appliance model

Serienummer
Serial number

För ytterligare upplysningar, produktregistrering och kundtjänst, kontakta:
For more information, product registration and customer support:

www.zodiac.com



SÄKERHETSFÖRESKRIFTER

- Före varje åtgärd på enheten är det oerhört viktigt att läsa igenom denna installations- och användarmanual jämte broschyren Garantier som levereras med enheten. Detta för att undvika skada på egendom, allvarlig eller dödlig personskada och att garantin upphör att gälla.
- Spara och förmedla dessa dokument för senare bruk under hela enhetens livslängd.
- Det är förbjudet att utan tillverkarens tillstånd sprida eller ändra detta dokument, på vad sätt det vara må.
- Tillverkaren utvecklar ständigt sina produkter för att förbättra deras kvalitet och informationen i detta dokument kan ändras utan föregående meddelande.

ALLMÄNNA SÄKERHETSFÖRESKRIFTER

- Bristande respekt för säkerhetsföreskrifterna skulle kunna medföra skada på poolutrustningen, allvarlig personskada eller till och med döden.
- Endast en person som är behörig inom relevanta tekniska områden (el, hydraulik eller kylning) är behörig att utföra service på eller reparera enheten. För att minska risken för personskada som kan inträffa under arbete på enheten ska behörig tekniker som utför arbetet använda/bära personlig skyddsutrustning (t.ex. skyddsglasögon, skyddshandskar osv.).  
- Säkerställ före varje åtgärd med enheten att den inte längre är strömsatt och att den säkrats.
- Apparaten är endast avsedd att användas för en pool eller ett spa och får inte användas för något annat ändamål än det avsedda.
- Denna enhet är inte avsedd att användas av person (däribland barn) med nedsatt fysisk, sensorisk eller mental förmåga eller person som saknar erfarenhet eller kunskaper, utom då sådan person kan bistås av någon som ansvarar för hans eller hennes säkerhet och tillsyn eller för att ge anvisningar om hur enheten används innan så sker. Barn bör hållas under tillsyn för att se till att de inte leker med enheten.
- Denna enhet kan användas av barn som är minst åtta år gamla och av personer med nedsatt fysisk, sensorisk eller mental förmåga eller person som saknar erfarenhet eller kunskaper, då sådan person står under vederbörlig tillsyn eller har erhållit anvisningar om hur enheten används på ett säkert sätt och om de risker som föreligger har uppfattats. Rengöring och underhåll av användare får inte utföras av barn utan tillsyn.
- Enheten ska installeras i enlighet med tillverkarens anvisningar jämte gällande lokala och nationella bestämmelser. Installatören ansvarar för att utrustningen installeras korrekt och i enlighet med nationella bestämmelser. Tillverkaren kan inte under några omständigheter hållas ansvarig för bristande respekt för gällande lokala installationsbestämmelser.
- För varje annan åtgärd än enklare underhåll av användaren enligt beskrivning i denna manual ska service på produkten utföras av behörig fackman.
- Försök inte själv reparera enheten om det uppstår fel på den, utan kontakta en behörig tekniker.
- I garantivillkoren finns närmare uppgifter om vattenbalansvärden som det är tillåtet att använda enheten med.
- Avstängning, borttagning eller förbikoppling av någon av de i enheten inbyggda säkerhetsanordningarna, liksom användning av reservdelar från annan än godkänd tredjemanstillverkare, gör att garantin upphör att gälla.
- Spruta inte insektsgift eller annan kemikalie (brandfarlig eller ej) mot enheten. Det skulle kunna skada höljet och orsaka eldsvåda.
- Vidrör inte fläkt eller rörliga delar och håll eller för inte in föremål eller fingrar i närheten av rörliga delar medan apparaten är i drift. De rörliga delarna kan orsaka allvarlig personskada eller till och med leda till döden.

SÄKERHETSFÖRESKRIFTER I ANSLUTNING TILL ELEKTRISK APPARATUR

- Enhetens elmatning ska i enlighet med gällande normer i installationslandet skyddas av en särskild jordfelsbrytare på 30 mA.
- Använd inga skarvsladdar. Anslut enheten direkt till ett lämpligt elnät.
- Kontrollera följande före användning:
 - att den erforderliga matningsspänning som anges på enhetens märkplåt överensstämmer med strömkällans,
 - att elnätsmatningen är kompatibel med enhetens behov och är vederbörligen jordad.
- Stoppa enheten omedelbart, dra ur nätsladden och kontakta en fackman om den inte fungerar normalt eller avger obehaglig lukt.
- Kontrollera, innan du utför service eller underhåll på enheten, att den inte är strömsatt, att nätsladden är helt urdragen och även att all annan utrustning eller tillbehör som är anslutna till enheten har frånkopplats matningskretsen.
- Dra inte ur sladden och sätt i den igen medan enheten är i drift.
- Dra inte i nätsladden för att ta ur kontakten.
- Är nätsladden skadad får den endast bytas av tillverkaren, behörig representant eller en serviceverkstad.
- Utför inte service eller underhåll på enheten med fuktiga händer eller om enheten är fuktig.
- Säkerställ att den kopplingsplint eller den nätkontakt enheten ska anslutas till är i gott skick och inte skadad eller rostig innan du ansluter enheten till den.
- Koppla ur enheten från dess strömförsörjning vid åska för att undvika att den skadas av blixtnedslag.

SÄRSKILT OM Poolrobotar

- Roboten är konstruerad för att fungera väl i poolvatten med en temperatur på 15-35 °C.
- Undvik eventuell person- eller egendomsskada orsakad av poolroboten genom att aldrig använda den när den inte befinner sig i vatten.
- För att undvika eventuell risk för personskada är det inte tillåtet att bada när poolroboten finns i poolen.
- Använd inte roboten under chockklorering av poolen.
- Lämna inte roboten utan tillsyn under längre tid.

VIKTIG ANMÄRKNING RÖRANDE ANVÄNDNING AV EN POOLROBOT I EN POOL MED LINERBEKLÄDNAD:

- Granska noga poolens beklädnad innan du installerar poolroboten. Installera inte poolroboten innan du har låtit reparera eller byta ut linern av en behörig fackman, om den är skadad på sina ställen. Tillverkaren kan under inga omständigheter hållas ansvarig för skador på linern.
- Ytan på vissa linerbeklädnader med motiv kan slitas snabbt: motivet och/eller färgen på dem kan skadas, blekas eller försvinna vid kontakt med vissa föremål. Slitage på linerbeklädnad och utsuddade motiv är inget som tillverkaren av poolroboten ansvarar för och omfattas inte av den begränsade garantin.

VIKTIG ANMÄRKNING RÖRANDE ANVÄNDNING AV EN POOLROBOT I EN POOL I ROSTFRITT STÅL

- Ytan i vissa pooler i rostfritt stål kan visa sig vara mycket känslig. Ytan i sådana pooler kan skadas av att smuts på ett naturligt sätt nöts mot beklädnaden, exempelvis orsakat av poolrobotens, inbegripet elektriska poolrobotars, hjul, larvfötter eller borstar. Slitage på och repor i pooler i rostfritt stål är inget som tillverkaren av poolroboten ansvarar för och omfattas inte av den begränsade garantin.

INNEHÅLLSFÖRTECKNING



1 Information före användning

5

- 1.1 | Förpackningens innehåll 5
- 1.2 | Tekniska specifikationer och komponentplacering 6
- 1.3 | Driftprincip 7
- 1.4 | Förbereda poolen 7



2 Användning

8

- 2.1 | Sänka ned poolroboten i poolen 8
- 2.2 | Anslutning av elmatning 9
- 2.3 | Manöverboxens funktioner 10
- 2.4 | Starta en rengöringscykel 11
- 2.5 | Givarlysdiodens betydelse (beroende på modell) 12
- 2.6 | Ta upp poolroboten ur vattnet 12
- 2.7 | God praxis efter varje rengöring 14



3 Använda iAquaLink™-appen

15

- 3.1 | Driftprincip 15
- 3.2 | Konfigurera poolroboten första gången 15
- 3.3 | Funktioner som finns i appen 17
- 3.4 | Styrning via appen 18



4 Underhåll

20

- 4.1 | Rengöra poolroboten 20
- 4.2 | Rengöra filtret varje gång man tar upp ur vattnet 20
- 4.3 | Rengöra propellern 21
- 4.4 | Byta borstarna 22
- 4.5 | Byta däck 23



5 Felsökning

24

- 5.1 | Beteende 24
- 5.2 | Användarvarningar 25
- 5.3 | Felsökningshjälp för anslutningen till iAquaLink™-appen 27
- 5.4 | Uppdatera anslutna poolrobotar 29



Tips för att underlätta kontakt med återförsäljaren

Notera återförsäljarens kontaktuppgifter för att ha dem nära till hands och fyll i uppgifterna om produkten på baksidan av manualen. Återförsäljaren kan komma att fråga efter dem.

SV



1 Information före användning

1.1 | Förpackningens innehåll

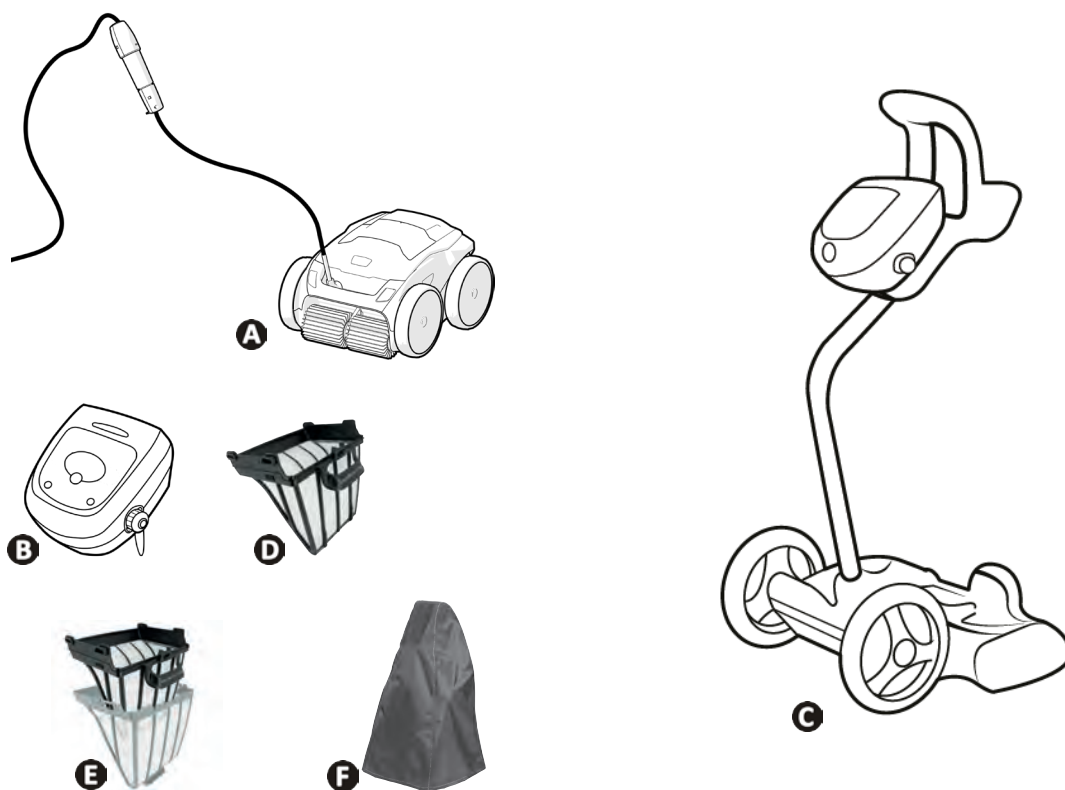

		RA 63 -- iQ RA 65 -- iQ RA 67 -- iQ	Alpha 63 iQ Bio	RA 68 -- iQ RA 69 -- iQ
A	Poolrobot + flytkabel	✓	✓	✓
B	Manöverbox	✓	✓	✓
C	Sats med vagn	✓	✓	✓
D	Enkelfilter för mycket finkornig smuts (60 μ)	✓	+	+
	Enkelfilter för grovkornig smuts (200 μ)	+	+	+
	Enkelfilter för finkornig smuts (100 μ)		✓	
E	Dubbelfilter (150 μ + 60 μ)			✓
F	Skyddsöverdrag	+	+	+

✓: Medföljer +: Finns som tillval

1.2 I Tekniska specifikationer och komponentplacering

1.2.1 Tekniska specifikationer

	RA 63 -- iQ RA 65 -- iQ Alpha 63 iQ Bio	RA 67 -- iQ RA 68 -- iQ	RA 69 -- iQ
Matningsspänning manöverbox 	220-240 VAC, 50/60 Hz, Klass II *		
Matningsspänning poolrobot	30 V DC		
Maximal absorberad effekt	150 W		
Kabellängd	18 m	21 m	25 m
Poolrobotens vikt	10,2 kg		
Sugbredd	270 mm		
Maximalt driftdjup	4 m		
Skyddsklass matning	IPX5		
Skyddsklass poolrobot	IPX8		
Frekvensband	2,412GHz - 2,484GHz		
Radiosändarens effekt	+20 dBm		

SV

* Klass II: enhet med dubbel isolering eller förstärkt isolering som inte kräver jordning.

1.2.2 Komponentplacering

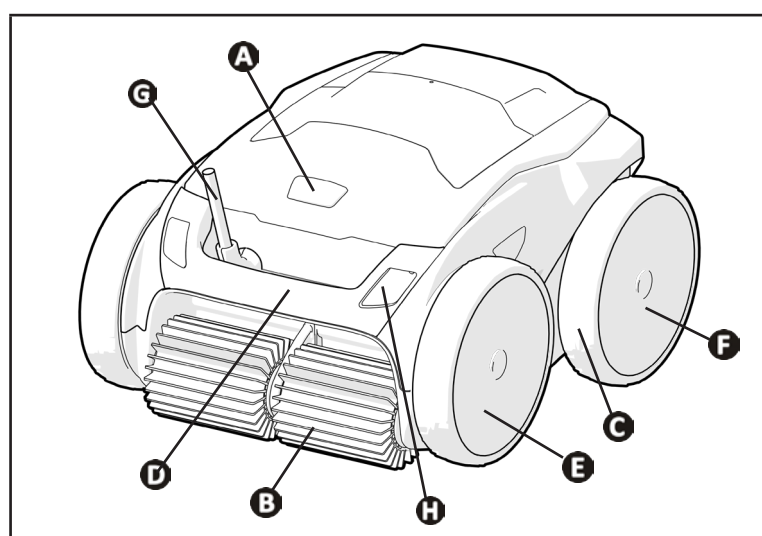

- A**: Lås till filterlucka
- B**: Borstar
- C**: Däck
- D**: Bärhandtag och vattenutlopp
- E**: Drivhjul fram
- F**: Drivhjul bak
- G**: Flytkabel
- H**: Givarblock (beroende på modell)

1.3 | Driftprincip

Poolroboten fungerar oberoende av filtreringssystemet och kan användas helt fristående. Det behöver bara anslutas till elnätet.

Den förflyttar sig optimalt för att rengöra de områden av poolen den konstruerats för (beroende på modell: botten, väggar, vattenlinje). Smutsen sugas upp och sparas i poolrobotens filter.

Poolroboten kan användas

– via den manöverbox som medföljer poolroboten, eller

– med hjälp av en smartphone eller pekdator som är kompatibel med iAquaLink™-appen (se § 3 Använda iAquaLink™-appen).

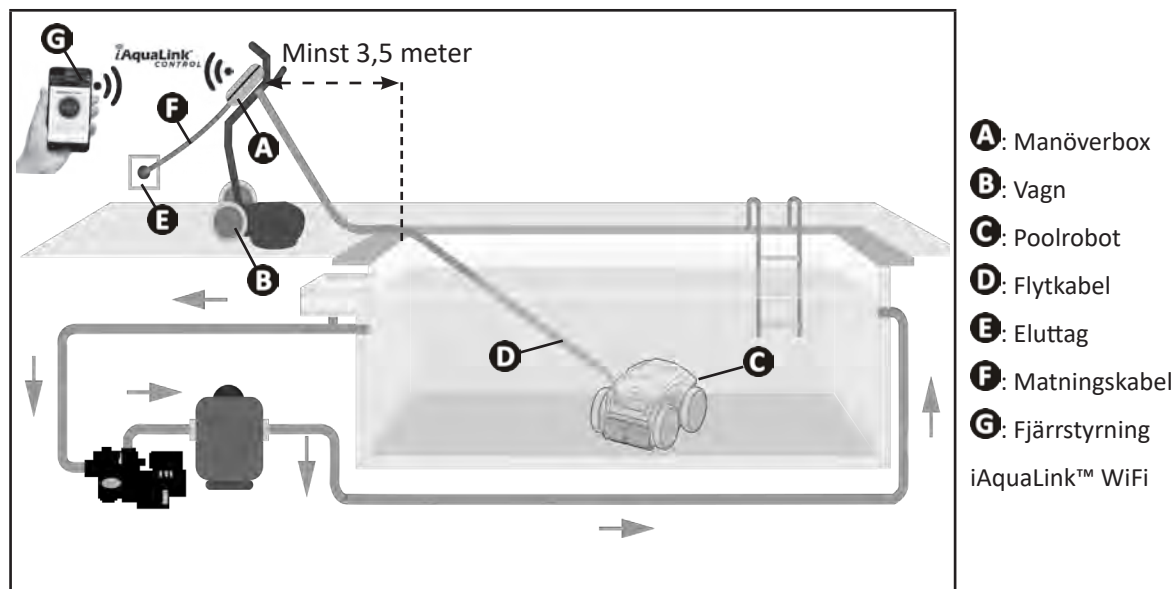

1.4 | Förbereda poolen



- Denna produkt är avsedd att användas i fasta pooler. Den får inte användas i demonterbara pooler. En permanent pool har konstruerats i eller på marken och kan inte nedmonteras och förvaras.

- Poolroboten ska användas i poolvatten med följande egenskaper:

Vattentemperatur	15-35 °C
pH	6,8-7,6
Fritt klor	< 3 mg/l

- Ta bort det största skräpet med en håv för att optimera poolrobotens resultat om poolen är smutsig, särskilt före första användningen.
- Ta bort termometrar, leksaker och andra föremål som kan skada poolroboten.



2 Användning

2.1 I Sänka ned poolroboten i poolen

- Rulla ut kabeln i hela sin längd vid sidan av poolen för att undvika att den trasslar in sig under nedsänkning (se bild **1**).
- Stå vid sidan av poolen och mitt emellan dess kortsidor när du sänker ned poolroboten (se bild **2**). Poolroboten förflyttar sig då optimalt och kabeln trasslar sig mindre.
- Sänk poolroboten rakt ned i vattnet (se bild **3**).
- Rör den lätt i alla riktningar så att eventuell kvarvarande luft sipprar ut (se bild **4**).
- Poolroboten måste sjunka av sig själv och landa på poolens botten. Under nedsänkning drar poolroboten själv med den kabellängd som krävs för rengöring av poolen (se bild **5**).

SV

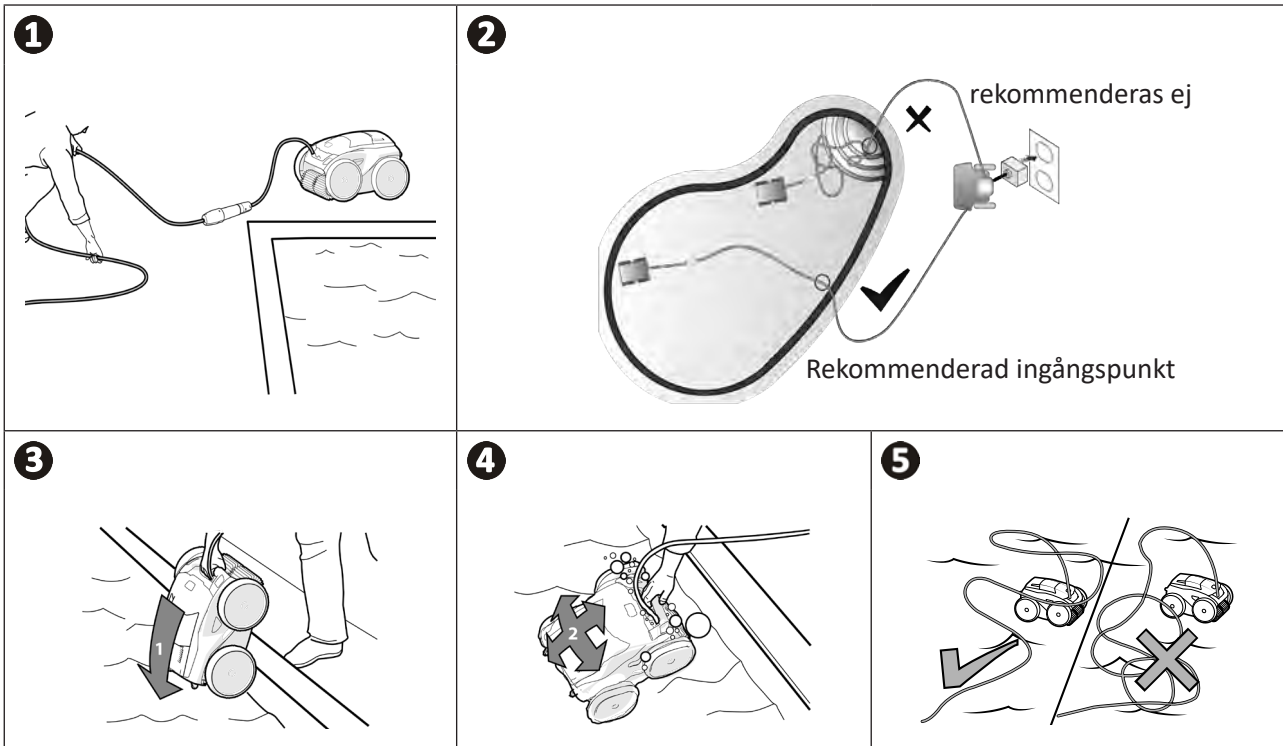

2.2 I Anslutning av elmatning

Respektera nedanstående anvisningar för att undvika risk för elstöt, brand eller allvarlig personskada:



- Det är förbjudet att använda förlängningssladd för att ansluta manöverboxen.
- Se till att eluttaget alltid är lätt att komma åt och skyddat från regn och vattenstänk.
- Manöverboxen är skyddad mot vattenstänk men får inte sänkas ned i vatten eller annan vätska. Den får inte installeras på en plats som kan översvämmas. Placera den minst 3,5 meter från poolkanten och undvik direkt exponering för solljus.
- Placera manöverboxen i närheten av eluttaget.

- Skruva av skyddslocket (se bild 1).
- Anslut flytkabeln till manöverboxen och lås fast kontakten genom att dra åt endast ringen medurs (risk för att skada flytkabeln) (se bild 2).
- Se till att kontakten sitter ordentligt på plats så att det inte kommer in något vatten (se bild 3).
- Anslut nätsladden (se bild 4). Anslut kontrolldosan endast till ett strömuttag som är skyddat av en jordfelsbrytare på max 30 mA (**kontakta en behörig tekniker om du är osäker**).

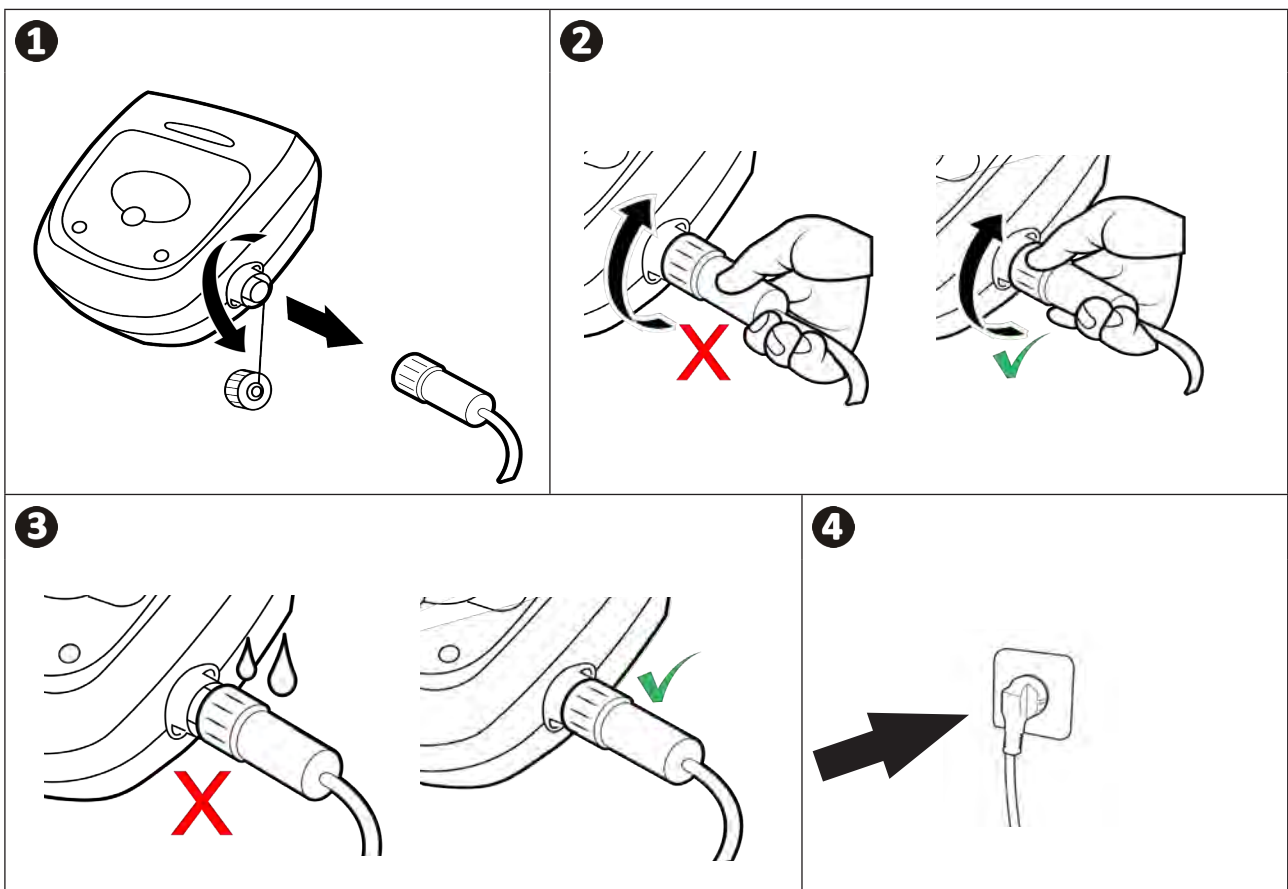

2.3 I Manöverboxens funktioner

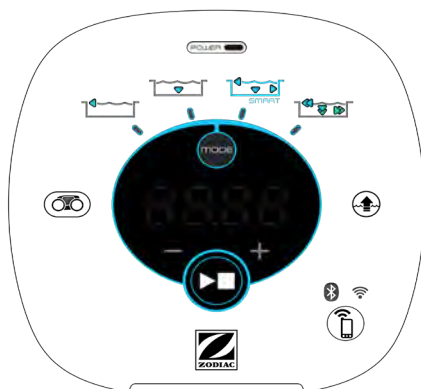

Exempel på en manöverpanel
(olika funktioner beroende på modell)

SV

Symbol	Beteckning	RA 63 -- iQ - Alpha 63 iQ Bio	RA 65 -- iQ	RA 67 -- iQ RA 68 -- iQ RA 69 -- iQ
Manöverbox:				
	Starta/stoppa enheten	✓	✓	✓
	Initiera anslutning till iAquaLink™	✓	✓	✓
	Status för Bluetooth™-anslutningen	✓	✓	✓
	Status för WiFi-anslutningen	✓	✓	✓
	Läge för att ta upp ur vattnet Lift System	✓	✓	✓
	Välja rengöringsläge	✓	✓	✓
	Läget Endast botten	✓	✓	✓
	Läget Smart (optimerad rengöring av botten, väggar och vattenlinje)	✓	✓	✓
	Läge Botten, väggar och vattenlinje intensivt		✓	✓
	Läge Endast vattenlinjen			✓
	Minska respektive öka rengöringstiden (+/- 15 minuter)		✓	✓
	Indikator Filter fullt	✓	✓	✓
	Informations-LED	✓	✓	✓
	Visning av meddelanden eller felkoder		✓	✓

✓: Tillgänglig

2.4 I Starta en rengöringscykel



Respektera nedanstående anvisningar för att undvika risk för skada på personer eller egendom:

- Det är inte tillåtet att bada när poolroboten finns i poolen.
- Använd inte poolroboten under chockklorering. Vänta tills klorhalten sjunkit till rekommenderad nivå innan du sänker ned poolroboten.
- Använd inte enheten när ett pooltäckel ligger på.





- När manöverboxen strömsätts tänds symboler för att indikera:
 - Pågående åtgärd
 - Val av rengöring
 - Behov av service
- Manöverboxen övergår till vänteläge efter fem minuter och LED-lamporna slocknar. Tryck bara på valfri knapp för att lämna vänteläget. Vänteläget avbryter inte poolroboten om den är mitt i en rengöringscykel.

2.4.1 Välja rengöringsmetod

- Som standard är läget **Smart** förvald rengöringsmetod (rengöring av botten, väggar och vattenlinje under optimal tid beroende på poolens mått).
- Den första cykeln med läget Smart som startas är en 2,5 timmar lång cykel då poolroboten rekognoscerar poolen samtidigt som den gör rent. Under denna första cykel visar manöverboxen **AUTO / 2h30** (beroende på modell). Efter avslutad cykel beräknas optimal tid. Avbryt inte den första Smart-cykeln.
- Då sparas denna optimala tid och det blir standardtid för rengöring för senare cykler som startas med läget Smart. På manöverboxen visas då den optimala tid som beräknats.

- För att ominitiera läget Smart håller man knappen  nedtryckt i fem sekunder. Starta en ny cykel med läget Smart för att poolroboten ska göra en ny beräkning av optimal rengöringstid.
- Rengöringscykeln kan ändras både innan poolroboten startat och medan den är i gång. Det nya läget startas omedelbart och nedräkningen av återstående tid till nästa cykel annulleras.

- Tryck på  :

- Läge Endast botten: 
- Läge Smart (rengöring av botten, väggar och vattenlinje): 
- Läge Botten, väggar och vattenlinje intensivt:  (beroende på modell)
- Läge Endast vattenlinjen:  (beroende på modell)

- Tryck på  för att starta rengöringscykeln.





Tips för bättre rengöringsresultat

Starta i början av badsäsongen flera rengöringscykler med metoden endast botten (efter att ha avlägsnat större skräp med en häv).

Genom att regelbundet använda poolroboten (utan att överskrida tre cykler per vecka) hålls din pool alltid ren och filtret mindre igensatt.

2.4.2 Justera rengöringens varaktighet (beroende på modell)

- Man kan minska respektive öka rengöringstiden för vald eller pågående cykel:
 -  : Minska med 15 minuter.
 -  : Öka med 15 minuter.

2.5 I Givarlysdiodens betydelse (beroende på modell)

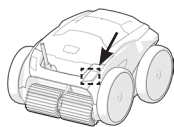

LED-status	Blå	Grön	Orange	Släckt
Fast	Rengöringscykel aktiv	Funktionen Lift System eller Spot Clean aktiverad	Filter fullt	Ingen pågående cykel eller fel
Blinkande	Cykel pågår, fas för poolanalys eller finish	Fjärrkontrollfunktion aktiverad	Inte relevant	



2.6 I Ta upp poolroboten ur vattnet



- Undvik skador på utrustningen genom att bara använda handtaget för att ta upp poolroboten ur vattnet.

2.6.1 Automatiskt läge Lift System

Funktionen Lift System har tagits fram för att göra det lättare att ta upp poolroboten ur vattnet. Den kan aktiveras när som helst – under eller efter en rengöringscykel.

- Styr vid behov poolroboten till önskad vägg genom att hålla knappen  intryckt, så tippar den. Släpp upp knappen när den befinner sig mitt för väggen. Poolroboten går mot väggen (se bild **1**).
- Eller gör helt enkelt en kort tryckning på knappen  för att få den att gå fram mot väggen mitt emot (se bild **1**).
- Den går uppför väggen och stannar vid vattenlinjen (se bild **2**).
- Använd handtaget för att ta upp den helt ur vattnet. För att bli lättare sprutar poolroboten ut en vattenstråle baktill (se bild **3**).



2.6.2 För hand



- Stoppa enheten genom att trycka på  .
- Dra försiktigt i flytkabeln för att föra poolroboten mot poolkanten.
- Fatta så snart som möjligt tag i poolrobotens handtag och lyft försiktigt upp den ur poolen så att vattnet som finns i den töms ut (se bild **1** och **2**).

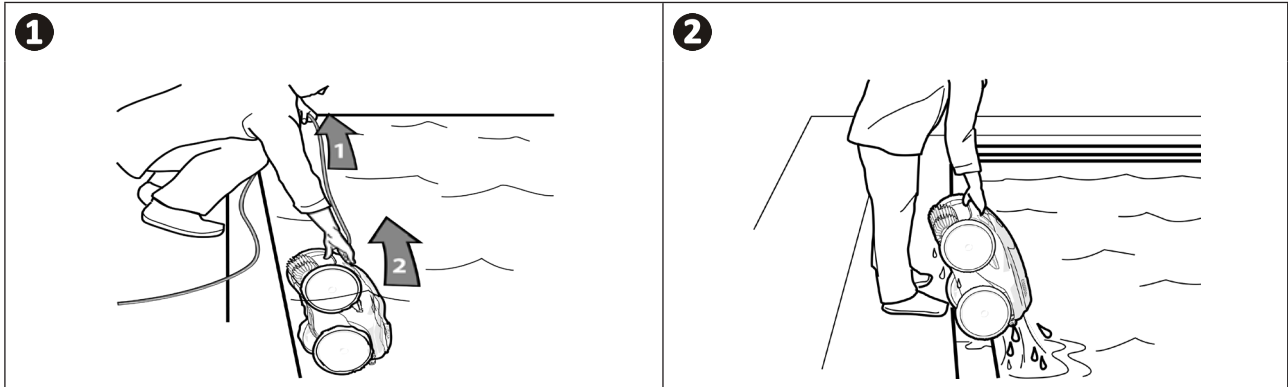

➤ 2.7 I God praxis efter varje rengöring

2.7.1 Rengör filtret så snart du tagit upp ur vattnet



- Enhetens prestanda kan bli sämre om filtret är fullt eller igensatt.
- Rengör filtret med rent vatten efter varje rengöringscykel så snart den har tagits upp ur vattnet, och vänta inte tills smutsen torkat.

- Gå efter varje rengöringscykel igenom stegen för att rengöra filtret (se § 4.2 I Rengöra filtret varje gång man tar upp ur vattnet).

2.7.2 Sträck ut flytkabeln för att den inte ska trassla sig så mycket

Poolrobotens beteende påverkas starkt av hur hoptrasslad kabeln är. Med en ordentligt utredd kabel täcks hela poolen in bättre.

- Räta ut kabeln och lägg ut den i solen så att den återfår sin normala form.

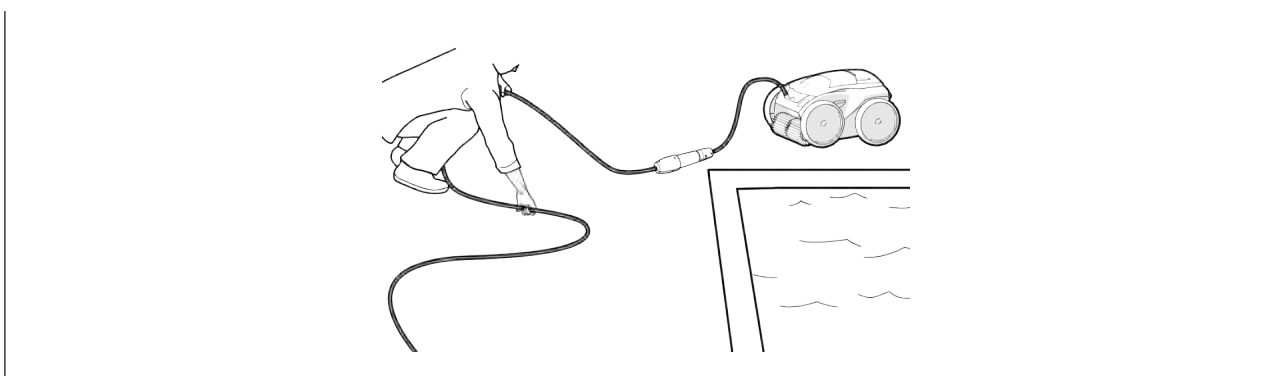

2.7.3 Förvaring av poolrobot och flytkabel

- Skruva tillbaka skyddslocket efter att ha kopplat bort flytkabeln från manöverboxen.
- Ställ poolroboten lodrätt på dess särskilda plats på vagnen för att den ska torka snabbt. Rulla omsorgsfullt ihop flytkabeln och placera den på vagnhandtaget (se bild 1).
- Förvara alla delar skyddade från solljus, fukt och vädrets makter, liksom från vattenstänk. Ett skyddsöverdrag kan fås som tillval (se bild 2).

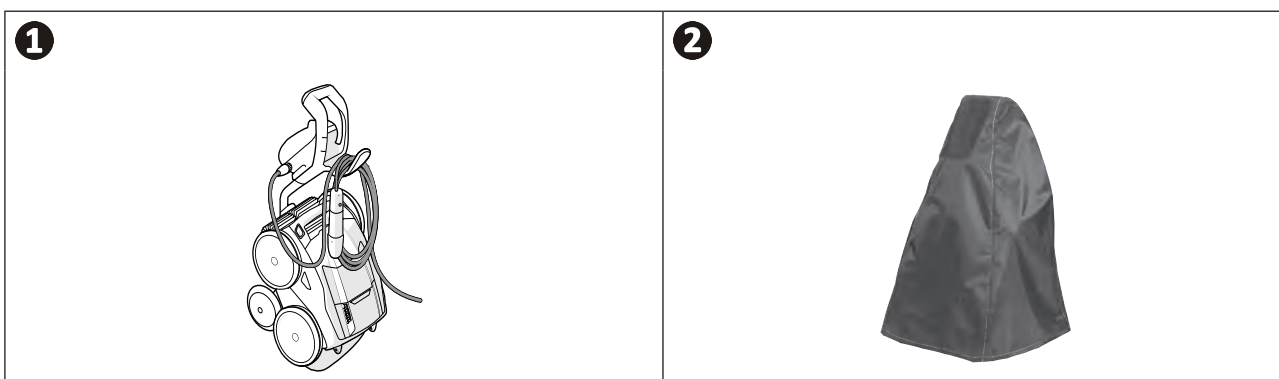



3 Använda iAquaLink™-appen

3.1 | Driftprincip

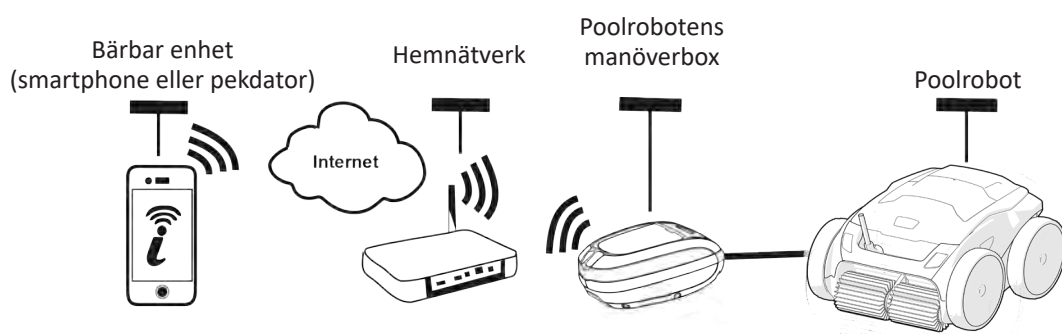

iAquaLink™-appen finns för iOS och Android operativsystem.

Med iAquaLink™-appen kan man när som helst styra poolroboten vart som helst och får tillgång till avancerade funktioner som kompletterande programmering och felsökningshjälp.

3.2 | Konfigurera poolroboten första gången













Kontrollera följande innan du börjar installera appen:

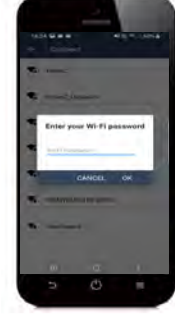

- anslut manöverboxen till ett eluttag,
- sänk ned poolroboten i poolen,
- använd en smartphone eller pekdator med WiFi,
- Använd ett WiFi-nätverk med tillräckligt stark signal för att kunna ansluta till poolrobotens manöverbox. WiFi-signalen måste kunna tas emot på den plats där poolroboten används. Använd i annat fall en teknisk lösning för att förstärka befintlig signal.
- Ha lösenordet till ditt hemnätverk lätt tillgängligt.

- Ladda ned iAquaLink™-appen från App Store (iOS) eller Google Play Store (Android).













<p>1</p>  <ul style="list-style-type: none">• Logga in eller registrera dig.	<p>2</p>  <ul style="list-style-type: none">• Tryck på symbolen + för att lägga till en ny enhet.	<p>3</p>  <ul style="list-style-type: none">• Välj Poolrobot.
--	--	--

<p>4</p>  <ul style="list-style-type: none"> Tryck på knappen  på manöverboxen för att slå på Bluetooth™ och parkoppla. 	<p>5</p>  <ul style="list-style-type: none"> LED  blinkar under parkopplingen. Ett meddelande på skärmen anger att Bluetooth™-anslutning har upprättats ordentligt mellan manöverbox och smartphone. LED  lyser med fast sken. (*) 	<p>6</p>  <ul style="list-style-type: none"> Välj hemnätverket.
<p>7</p>  <ul style="list-style-type: none"> Ange lösenordet för ditt hemnätverk. 	<p>8</p>  <ul style="list-style-type: none"> LED  blinkar under parkopplingen. Ett meddelande på skärmen anger att WiFi-anslutning har upprättats ordentligt mellan manöverbox och hemnätverk. (*) LED  lyser med fast sken och LED  slocknar. 	<p>9</p>  <ul style="list-style-type: none"> Ge poolroboten ett eget namn för att lättare hitta den. Från sidan Mina enheter klickar du på poolroboten för att gå till funktionerna för styrning via iAquaLink™-appen.



(*): Se tabellen § 5.3 I Felsökningshjälp för anslutningen till iAquaLink™-appen om ett felmeddelande visas eller anslutningen misslyckas.

3.3 I Funktioner som finns i appen

Symbol	Beteckning	RA 63 -- iQ Alpha 63 iQ Bio	RA 65 -- iQ	RA 67 -- iQ RA 68 -- iQ RA 69 -- iQ
	Starta/stoppa enheten	✓	✓	✓
	Läge för att ta upp ur vattnet Lift System	✓	✓	✓
	Välja rengöringsläge	✓	✓	✓
	Läget Endast botten	✓	✓	✓
	Läget Smart (optimerad rengöring av botten, väggar och vattenlinje)	✓	✓	✓
	Läge Botten, väggar och vattenlinje intensivt		✓	✓
	Läge Endast vattenlinjen			✓
	Minska respektive öka rengöringstiden (+/- 15 minuter)		✓	✓
	Indikator Filter fullt	✓	✓	✓
	Fjärrkontrolläge		✓	✓
	Spot Clean (punktrengöring av 1 m ²)			✓
	Programmera rengöringscykler för sju dagar		✓	✓
	Visning av vattentemperatur			✓

✓: Finns *

* funktionerna kan förändras genom att appen uppdateras.

3.4 | Styrning via appen



Säkerställ följande innan du styr poolroboten med appen:

- anslut manöverboxen till ett eluttag,
- Sänk ned poolroboten i poolen.

3.4.1 Programmera och styra rengöringscykler

Från appen:

- **Starta/stoppa rengöring**
- **Visa återstående rengöringstid** för pågående cykel (visas i timmar och minuter)
- **Öka respektive minska rengöringstiden** i steg om 15 minuter (beroende på modell)
- **Välja förregistrerade rengöringsmetoder**



- Den nya rengöringsmetoden blir aktivt för pågående rengöring och för alla senare cykler.
- Rengöringscykelns längd kan variera beroende på vilka inställningar man valt.

- **Programmera rengöringscykler (dagar och klockslag)** (beroende på modell).
- **Visa vattentemperaturen** i poolen under rengöringscykeln (beroende på modell).

Poolroboten mäter vattentemperaturen under drift.





- När poolroboten är i botten av poolen är det normalt att man ser en skillnad i temperatur mellan den poolroboten mäter upp och den som mäts upp av en termometer vid poolens yta eller som mäts upp av någon annan enhet.

3.4.2 Hjälp att ta upp poolroboten ur vattnet: funktionen Lift System



- **Aktivera bara funktionen Lift System om du kan se poolroboten.**

- Från appen, tryck på  för att använda funktionen Lift System (se § 2.6.1 Automatiskt läge Lift System).
- Tryck på riktningspilarna för att luta poolroboten åt höger eller vänster.
- Tryck på knappen  när poolroboten står mitt för önskad vägg för att den ska röra sig fram till väggen.

3.4.3 Fjärrkontrolläge (beroende på modell)

Poolroboten kan styras genom att använda en smartphone eller pekdator som fjärrkontroll.



- **Aktivera bara fjärrkontrollen om du kan se poolroboten.**

- **För att styra poolroboten** kan man använda två metoder (beroende på utrustning):

Joystick-läge: Tryck på symbolerna för att styra poolroboten **framåt och bakåt** och för att svänga åt **vänster eller höger**.

Rörelsestyrning: Styr poolroboten genom att luta din mobila enhet **uppåt** (körning bakåt), **nedåt** (körning framåt), **åt vänster** (sväng åt vänster) **eller åt höger** (sväng åt höger).

- **För att göra en punktrensning** använder man funktionen **Punktrensning** (beroende på modell). När denna funktion aktiveras gör poolroboten ett område framför sig på 1 m² rent.



- Kontrollera WiFi-signalens styrka om poolroboten reagerar långsamt på kommandon från appen (se § 3.2 | Konfigurera poolroboten första gången).

3.4.4 Felmeddelanden

- En varningssymbol, , visas på startskärmbilden om ett fel känns av.

Tryck på varningssymbolen  för att visa lösningar på problemet (se § 5.2 I **Användarvarningar**).

Tryck på **Radera fel** om du anser att du löst problemet eller välj **OK** om du vill låta poolroboten stå kvar i felläge och felsöka problemet vid ett senare tillfälle.

3.4.5 Menyn Inställningar

Vissa inställningar kan ändras när som helst genom att trycka på symbolen **Inställningar** uppe till höger.



4 Underhåll



För att undvika allvarliga skador:

- koppla från poolrobotens nätspänning.

4.1 | Rengöra poolroboten

- Enheten måste regelbundet rengöras med rent vatten eller utspädd tvållösning. Använd inga lösningsmedel.
- Skölj poolroboten i rikligt med rent vatten.
- Låt inte enheten torka i solen vid poolkanten.



Tips: byt ut borstfiltren vartannat år

För att säkra apparatens livslängd och garantera optimal prestanda rekommenderar vi att filterhållaren byts vartannat år.

4.2 | Rengöra filtret varje gång man tar upp ur vattnet

- Om filtret är igensatt, rengör det med en syra (ättika till exempel). Eftersom filtret sätts igen om det inte används på flera månader (vinterförvaring), rekommenderar vi att man rengör filtret minst en gång per år.

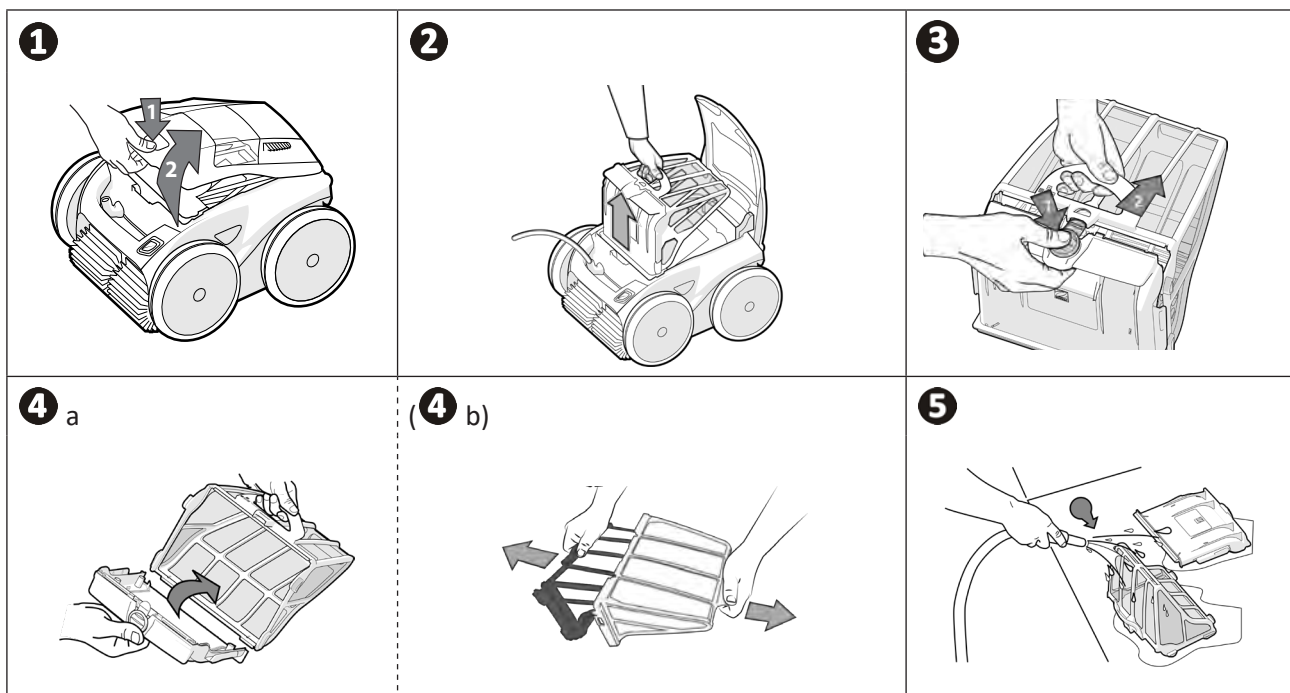

Tips: Kontrollera status för indikatorn Filter fullt



Vi rekommenderar starkt att man rengör filtret om LED tänds.

4.3 I Rengöra propellern



För att undvika allvarliga skador:

- koppla från poolrobotens nätspänning.
- Skyddshandskar måste bäras vid hantering av vinghjulet .

- Skruva loss gallret (se bild **1**).
- Ta bort gallret (se bild **2**).
- Ta försiktigt bort flödesgajden (se bild **3**).
- Använd handskar när du hanterar vinghjulet och håll längst ut i det för att trycka på det och ta bort det (se bild **4**).
- Avlägsna all smuts (hår, löv, småsten, osv.) som kan blockera vinghjulet.

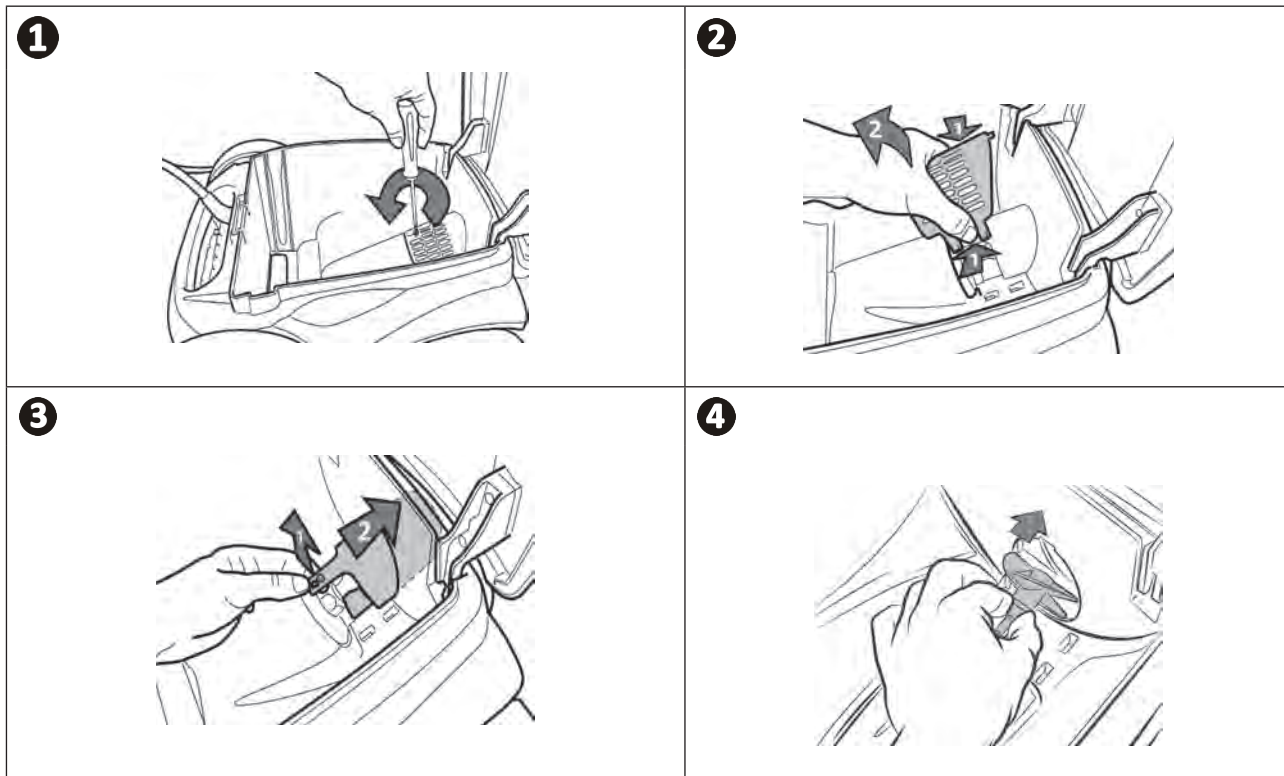

➤ 4.4 | Byta borstarna

Är borstarna slitna?

- Byt borstarna om slitageindikatorerna ser ut så här **B**:

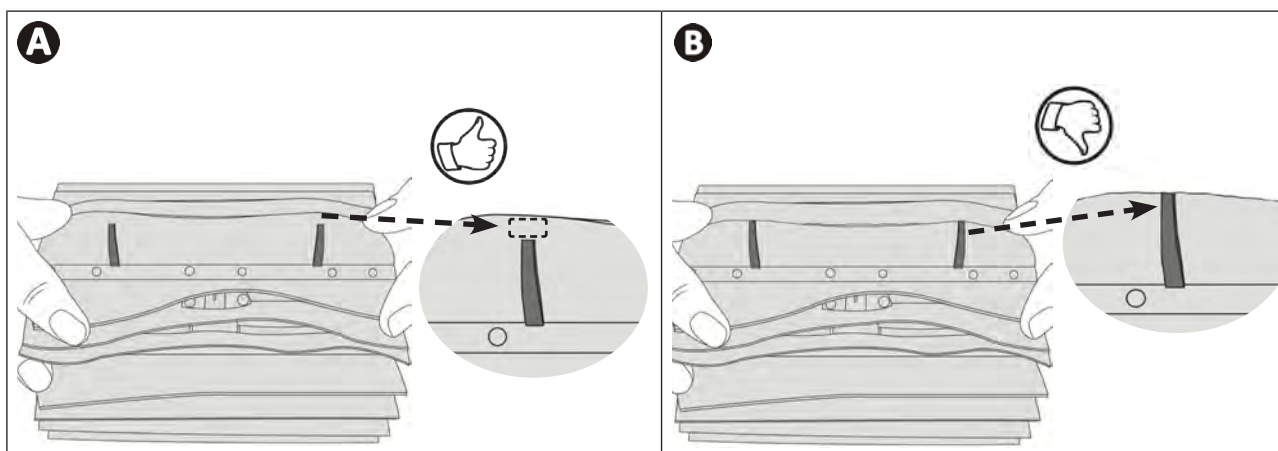

SV

Ta bort slitna borstar

- Ta bort flikarna för de hål de sitter fästa i och ta sedan ut borstarna.

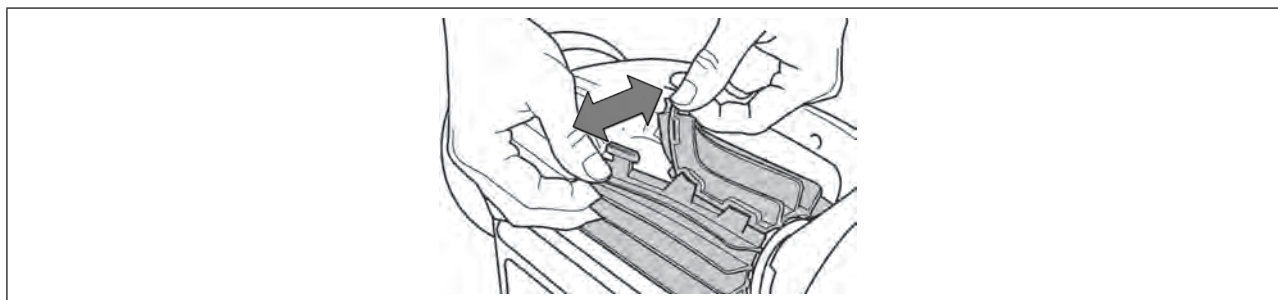

Sätta de nya borstarna på plats

1. För in sidan utan flik under borsthållaren (se bild **1**).
2. Rulla borsten runt sin hållare och skjut in flikarna i fästhål. Dra i änden av varje flik tills dess kant passerar genom skåran (se bild **2**).
3. Klipp av flikarna med sax så att de är på samma nivå som de andra bladen (se bild **3**).

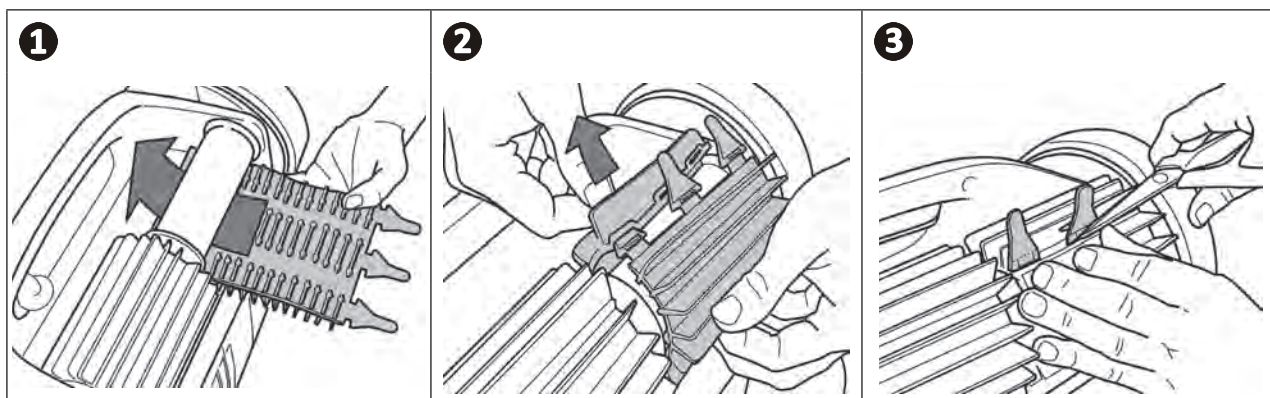

► 4.5 I Byta däck

Ta bort slitna däck

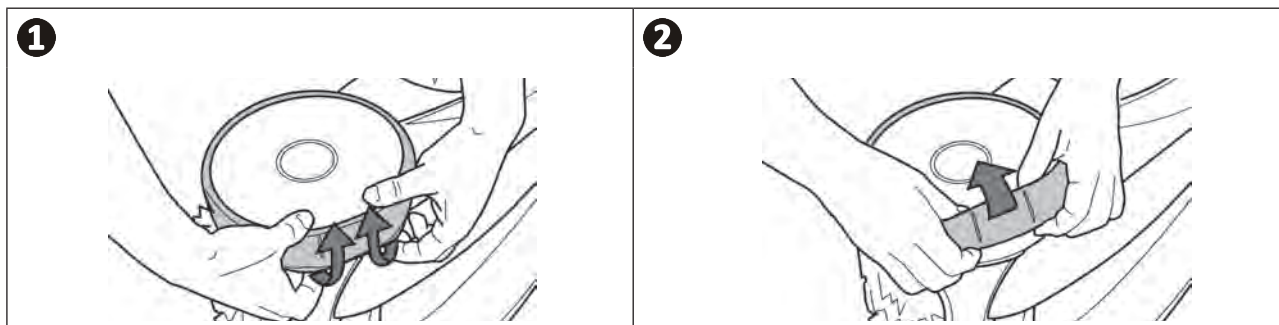

Sätta på de nya däcken

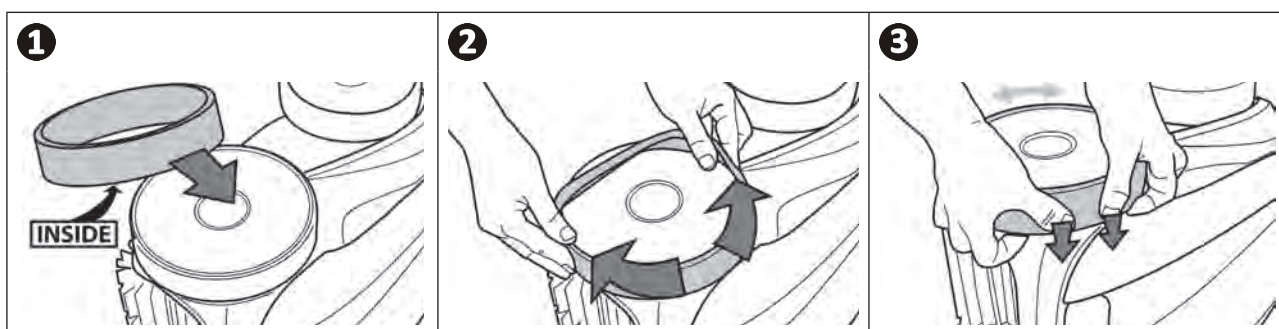





5 Felsökning



- Om fel uppstår rekommenderar vi att du utför några enkla kontroller med hjälp av tabellerna nedan innan du kontaktar återförsäljaren.
- Kontakta din återförsäljare om problemet kvarstår.
-  : Åtgärder som endast ska utföras av behörig tekniker.

SV











5.1 I Beteende

En del av poolen blir inte ordentligt rengjord	<ul style="list-style-type: none"> • Upprepa stegen för att sänka ned poolroboten (se § 2.1 I Sänka ned poolroboten i poolen) och byt plats för nedsänkningen tills du hittar det optimala stället.
Enheten håller sig inte ordentligt fast mot poolens botten	<ul style="list-style-type: none"> • Det finns luft kvar under apparatens kåpa. Upprepa stegen för att sänka ned poolroboten (se § 2.1 I Sänka ned poolroboten i poolen). • Filtret är fullt eller igensatt: rengör det med rent vatten. Rengör med en sur lösning (t.ex. vanlig vinäger) vid igensättning. Byt vid behov filter. • Vinghjulet är skadat: 
Enheten klättrar inte eller klättrar inte längre uppför poolens väggar	<p>I läget Botten, väggar, vattenlinje klättrar poolroboten inte alltid uppför väggarna. Hur ofta den gör det beror på cykeln. Det är normalt att poolroboten inte självklart klättrar upp i början av cykeln. För att fastställa att poolroboten verkligen aldrig klättrar uppför väggarna måste man observera den i ett tjugotal minuter.</p> <ul style="list-style-type: none"> • Filtret är fullt eller igensatt: rengör det med rent vatten. Rengör med en sur lösning (t.ex. vanlig vinäger) vid igensättning. Byt vid behov filter. • Larvbanden är slitna: byt dem. • Trots att vattnet verkar vara rent finns det mikroskopiska alger i poolen som inte kan ses med blotta ögat. De gör väggarna hala och hindrar enheten från att klättra upp. Gör en chockklorering och sänk pH-värdet något. Lämna inte kvar enheten i vattnet under chockkloreringen.
Enheten rör sig inte vid start	<ul style="list-style-type: none"> • Kontrollera att uttaget som manöverboxen är ansluten till har matning. • Kontrollera att en rengöringscykel har startats och att kontrolllamporna lyser.
Kabeln trasslar sig	<ul style="list-style-type: none"> • Rulla inte ned hela kabeln i sin fulla längd i poolen. • Rulla ut så mycket kabel som behövs i poolen och lägg ut resten vid sidan av poolen.
Manöverboxen reagerar inte när man trycker på knapparna	<ul style="list-style-type: none"> • Koppla ur kabeln från nätuttaget, vänta tio sekunder och sätt sedan i den igen.
Det är skillnad mellan den temperatur som visas i appen iAquaLink™ och den som mäts upp av någon annan termometer eller enhet.	<ul style="list-style-type: none"> • När poolroboten är i botten av poolen är det normalt att man ser en skillnad i temperatur mellan den poolroboten mäter upp och den som mäts upp av en termometer vid poolens yta eller som mäts upp av någon annan enhet.
Givar-LED lyser inte när poolroboten är i drift.	<ul style="list-style-type: none"> • Kontakta återförsäljaren  för att kontrollera givarblockets skick.

Kontakta återförsäljaren om problemet kvarstår: 

5.2 I Användarvarningar

- Varningarna visas både på manöverboxen och i iAquaLink™-appen.
- Följ de anvisningar för att åtgärda fel som föreslås nedan. De finns även i iAquaLink™-appen: tryck på  när en felkod visas.

Visning på manöverboxen		Visning i iAquaLink™-appen	Lösning
Felkod (beroende på modell)	LED blinkar (beroende på modell) 		
Er: 01	 x 3	Pumpmotor	<ul style="list-style-type: none"> • Kontrollera att smuts eller kabeln inte hindrar borstarna från att rotera fritt. • Kontrollera att inget störande finns i området runt kabelanslutningen.
Er: 02 Er: 03	 x 2	Drivmotor höger Drivmotor vänster	<ul style="list-style-type: none"> • Vrid alla hjul ett kvarts varv åt samma håll tills du uppnår en jämn rotation • Kontakta återförsäljaren för en fullständig felsökning om detta inte löser problemet.
Er: 04	 x 3	Pumpmotorns förbrukning	<ul style="list-style-type: none"> • Kontrollera att inget smuts eller hår blockerar vinghjulet. • Rengör filtret nogga. • Kontakta återförsäljaren för en fullständig felsökning om detta inte löser problemet.
Er: 05 Er: 06	 x 2	Förbrukning höger drivmotor Förbrukning vänster drivmotor	<ul style="list-style-type: none"> • Kontrollera att smuts eller kabeln inte hindrar borstarna från att rotera fritt. • Kontrollera att inget störande finns i området runt kabelanslutningen. • Vrid alla hjul ett kvarts varv åt samma håll tills du uppnår en jämn rotation • Kontakta återförsäljaren för en fullständig felsökning om detta inte löser problemet.
Er: 07 Er: 08	 x 3	Poolroboten upp ur vattnet	<ul style="list-style-type: none"> • Stäng av poolroboten. • Rengör filtret nogga. • Sänk ned den i vattnet igen och skaka på den för att släppa ut luftbubblorna. • Starta om cykeln. • Kontakta återförsäljaren för en fullständig felsökning om detta inte löser problemet.
Er: 10	 x 1	Kommunikation	<ul style="list-style-type: none"> • Koppla från poolroboten och anslut den igen. • Kontrollera att kabeln är ordentligt ansluten till manöverboxen. • Kontrollera att inget störande finns i området runt kabelanslutningen. • Kontakta återförsäljaren för en fullständig felsökning om detta inte löser problemet.
Er: 11	 x 4	Givarblock	<ul style="list-style-type: none"> • Kontakta återförsäljaren för att kontrollera givarblockets skick.
Er: 12	 x 5	Uppdatering misslyckats eller ofullständig	<ul style="list-style-type: none"> • Koppla från manöverboxen i minst 15 sekunder. • Säng iAquaLink™-appen. • Anslut manöverboxen till poolroboten. • Koppla in manöverboxen. • Kontrollera att manöverboxen verkligen är ansluten till WiFi-nätet (LED  lyser). • Om meddelandet PrOG inte visas eller om LED  inte blinkar snabbt (beroende på modell), öppnar du iAquaLink™-appen, markerar poolroboten och klickar på Uppdatera.

Visning på manöverboxen		Visning i iAquaLink™-appen	Lösning
Felkod (beroende på modell)	LED blinkar (beroende på modell) 		
PrOG	 mycket snabbt	Uppdatering pågår	<ul style="list-style-type: none"> • Vänta tills uppdateringen är klar. • Koppla inte från manöverboxen.
Inte relevant	Inte relevant	Anslutningsfel	<ul style="list-style-type: none"> • Kontrollera status för manöverboxens Bluetooth/WiFi-LED och utför de steg som beskrivs i tabell § 5.3 I Felsökningshjälp för anslutningen till iAquaLink™-appen.
Inte relevant	Inte relevant	En röd punkt visas i listan Mina enheter	<ul style="list-style-type: none"> • Enheten är inte inkopplad eller inte ansluten till hemnätverket. Uppdatera skärmbilden (genom att dra fingret uppifrån och nedåt) om punkten är röd när manöverboxen är ansluten och Bluetooth- och WiFi-symbolerna lyser. • Om punkten blir grön: enheten är redo att användas.

Kontakta återförsäljaren om problemet kvarstår: 

Radera en felkod







Från manöverboxen:



- Tryck på vilken knapp (utom knappen ) som helst för att radera en felkod efter att ha tillämpat lösningarna på felet.

Från iAquaLink™-appen:

- Tryck på **Radera fel** eller tryck på **OK** efter att först ha gått igenom stegen i denna lösning.

5.3 I Felsökningshjälp för anslutningen till iAquaLink™-appen

Manöverboxens status	Möjlig orsak	Lösning
<ul style="list-style-type: none"> • LED  blinkar. 	<ul style="list-style-type: none"> • Manöverboxen är ansluten till routern, men inte till molnservern (LAN anslutet, WEB inte anslutet). 	Kontakta din internetleverantör. <ul style="list-style-type: none"> • Koppla från boxen till ditt hemnätverk i tio sekunder. Anslut WiFi-boxen igen och se om lysdioderna tänds. • Kontrollera internetanslutningen – det kan vara ett nätverksfel.
	<ul style="list-style-type: none"> • 5 GHz-router inte kompatibel. 	<ul style="list-style-type: none"> • Byt router.
	<ul style="list-style-type: none"> • Gammal version av appen 	<ul style="list-style-type: none"> • Uppdatera appen
<ul style="list-style-type: none"> • Alla LED är släckta. 	<ul style="list-style-type: none"> • Mycket starkt ljus. 	<ul style="list-style-type: none"> • Täck över enheten för att skydda den från solen och kontrollera att lysdioderna tänds.
	<ul style="list-style-type: none"> • Manöverboxen fränkopplad. 	<ul style="list-style-type: none"> • Koppla in manöverboxen (se § 2.2 I Anslutning av elmatning).
	<ul style="list-style-type: none"> • Strömavbrott. 	<ul style="list-style-type: none"> • Kontrollera att brytaren är strömsatt. • Kontrollera att eluttaget har matning, t.ex. genom att koppla in någon annan enhet.
	<ul style="list-style-type: none"> • Ingen internetanslutning. 	<ul style="list-style-type: none"> • Kontrollera internetanslutningen – det kan vara ett nätverksfel.
<ul style="list-style-type: none"> • LED  är släckt. • LED  lyser, men det finns ingen (eller ojämn) WiFi-anslutning. Meddelandet Anslutningsfel visas på skärmen i iAquaLink™-appen. 	<ul style="list-style-type: none"> • Ingen internetanslutning. 	<ul style="list-style-type: none"> • Kontrollera internetanslutningen – det kan vara ett nätverksfel. • Kontrollera att WiFi-signalen är tillräckligt stark. Det finns flera sätt att kontrollera hur stark WiFi-signalen är: <ul style="list-style-type: none"> - Koppla från hemnätverkets router (box) och anslut den igen. - Använd en bärbar dator och gå till inställningspanelen för att se status för nätverksanslutningarna. Kontrollera signalstyrkan för det trådlösa WiFi-nätverket med en bärbar dator genom att observera manöverboxens status. - Installera iAquaLink™-appen med hjälp av en smartphone eller pekdator. Kontrollera signalstyrkan för det trådlösa WiFi-nätverket med den bärbara enheten genom att observera manöverboxens status. Överväg att installera en WiFi-förstärkare om nätverkssignalen är för svag. - Använd en särskild app för att analysera WiFi-nätverket – det finns många för iOS och Android. • Placera poolrobotens manöverbox så nära hemnätverkets router (box) som möjligt vid den första konfigureringen. Använd ingen förlängningssladd (se § 2.2 I Anslutning av elmatning) och gå sedan igenom konfigureringsstegen (se § 3.2 I Konfigurera poolroboten första gången) igen: <ul style="list-style-type: none"> - Koppla in manöverboxen i närheten av poolen när LED  väl tänds. - Om LED  inte tänds kopplar du åter in manöverboxen så nära huset som möjligt. - Om LED  fortfarande inte lyser bör du överväga att installera en WiFi-förstärkare.
	<ul style="list-style-type: none"> • Svag WiFi-signal *. • Manöverboxen befinner sig för långt från hemnätverkets box. 	

Manöverboxens status	Möjlig orsak	Lösning
<ul style="list-style-type: none"> • LED  lyser och meddelandet PROG visas (beroende på modell). Ett meddelande visas i appen. • Knapparna går inte att trycka på. • LED  lyser inte under denna operation. 	<ul style="list-style-type: none"> • En uppdatering av programvaran pågår. 	<ul style="list-style-type: none"> • Vänta tills uppdateringen är klar. • Dra inte ur poolrobotens matningsladd under pågående uppdatering.

SV

i * Det kan finnas många orsaker till att WiFi-signalen är svag
 – avståndet mellan router (box) och poolrobotens manöverbox,
 – typ av router (box),
 – väggarna som skiljer router (box) från poolrobotens manöverbox,
 – internetleverantören,
 – m.m.

5.4 I Uppdatera anslutna poolrobotar

Anslutna poolrobotar kan ta emot uppdateringar för att lägga till nya funktioner som utvecklats eller produktförbättringar. Användaren kan inte alltid se sådana förbättringar.



Styrning av poolroboten från appen är inte tillgänglig förrän uppdateringen installerats.

När en uppdatering är tillgänglig (syns i iAquaLink™-appen, se bild 1), finns här några rekommendationer innan man trycker på knappen för att starta installationen:

- Placera poolrobot och manöverbox så nära hemnätverkets WiFi-router som möjligt.
- Kontrollera att WiFi-signalen har rätt kvalitet.
- Låt manöverboxen vara elansluten och poolroboten ansluten till manöverboxen tills installationen är klar.
- Manöverboxen ska vara ansluten till hemnätverket och iAquaLink™-appen ska vara öppen.

Starta uppdateringen:

- Tryck på knappen (se bild 1) för att starta installationen av iAquaLink™-appen.
- Medan uppdateringen pågår visas ett meddelande (se bild 2). Det går inte att starta någon rengöringscykel medan uppdateringen pågår. Uppdateringen tar i allmänhet 10-20 minuter.
- Ett meddelande visas när uppdateringen är klar (se bild 3).
- Misslyckas installationen visas efter 60 minuter ett felmeddelande (se bild 4), se § 5.2 I Användarvarningar).

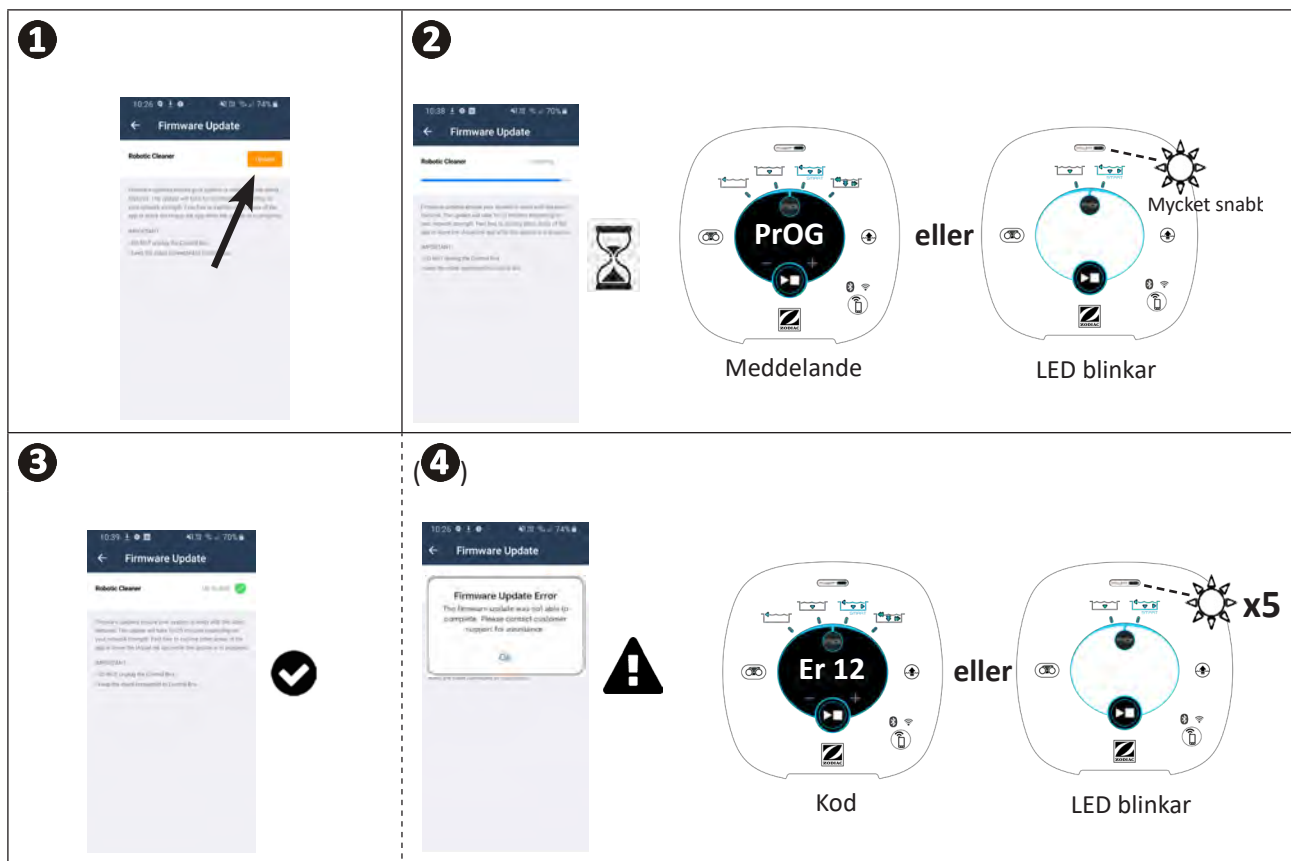

* Meddelandena i iAquaLink™-appen kan ändras.



Återvinning

Denna symbol krävs enligt EU-direktiv 2012/19/EU (om avfall som utgörs av eller innehåller elektrisk och elektronisk utrustning; WEEE-direktivet) betyder att enheten inte får kastas som vanligt avfall. Den ska bli föremål för särskild avfallsortering och återanvändas, återvinnas eller tas till vara på annat sätt. Innehåller den ämnen som kan vara miljöfarliga ska dessa avlägsnas eller neutraliseras. Hör efter hos återförsäljaren om hur produkten ska återvinnas.